

# Formularz docięcia brodzika Teos

ZAPYTANIE     ZAMÓWIENIE

## DANE KONTAKTOWE SALONU

Nazwa firmy: \_\_\_\_\_

Osoba kontaktowa: \_\_\_\_\_

Tel.: \_\_\_\_\_

E-mail: \_\_\_\_\_

## DANE KONTAKTOWE KLIENTA

Imię i nazwisko klienta: \_\_\_\_\_

Tel.: \_\_\_\_\_

## WYKOŃCZENIE DOCINANYCH KRAWĘDZI

- BEZ OBRÓBKI KRAWĘDZI** – cena docięcia brodzika **164 zł brutto**. Cena nie obejmuje obróbki krawędzi.  
– termin wykonania 5 dni roboczych.
- OBRÓBKA KRAWĘDZI** – cena docięcia brodzika **164 zł brutto** + cena obróbki krawędzi **109 zł brutto**  
– termin wykonania 5 dni roboczych.

## SPOSÓB MONTAŻU

- POSADOWIENIE NA PODŁOŻE     CZĘŚCIOWE ZAGŁĘBIENIE BRODZIKA     ZLICOWANY Z PODŁOGĄ

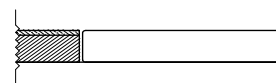
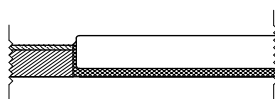
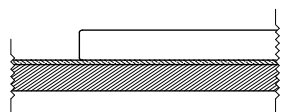

## RYСУNEK DOCIĘCIA

Prosimy naszkicować pożądane docięcie.

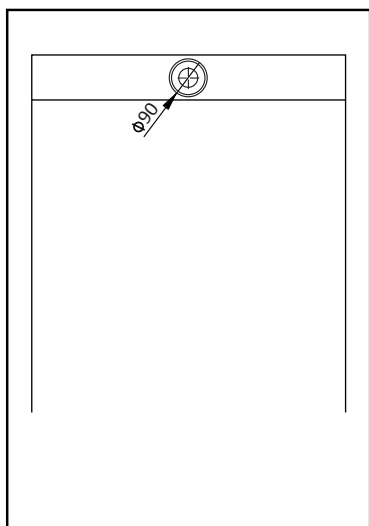

## UWAGI:

INDEKS PRODUKTU:.....

### DOCIĘCIA PROSTE:

A2'\*=.....

### POZOSTAŁE WARIANTY WYCIĘĆ:

A1=.....

A1'=.....

A2\*=.....

A2'\*=.....

\* w zależności od wymiaru B - patrz rysunek techniczny w katalogu

## DOCIĘCIA PROSTE

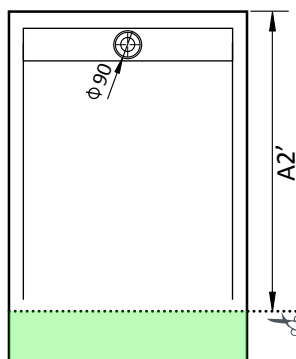

## POZOSTAŁE WARIANTY WYCIĘĆ

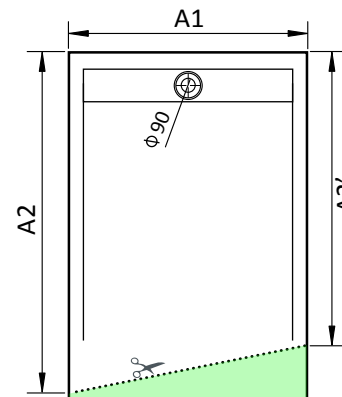
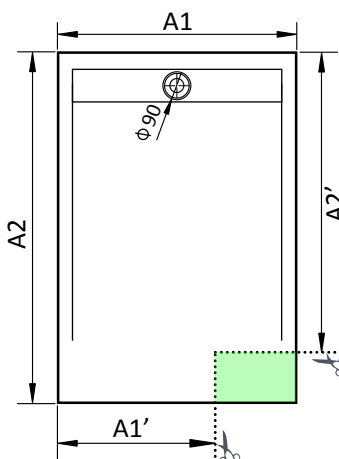

 powierzchnia do przycięcia

Inne możliwości docięcia dostępne na indywidualne zapytanie.