

DANE KLIENTA: _____
 SERIA I MODEL: _____ DANE INSTALATORA: _____
 KOLOR OKUĆ: _____
 KOLOR SZKŁA: _____

SPOSOBY WYMIAROWANIA: WEJŚCIE: STRONA „X” STRONA „Y”

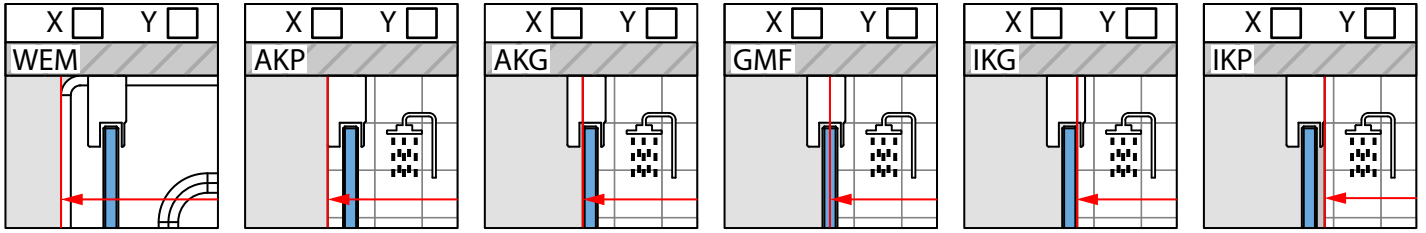

PROFILE MONTAŻOWE:	X	Y
ZGODNY Z SERIĄ I MODELEM	<input type="checkbox"/>	<input type="checkbox"/>
INNY:	<input type="checkbox"/>	<input type="checkbox"/>
INNY:	<input type="checkbox"/>	<input type="checkbox"/>

RYSUNEK GŁÓWNY

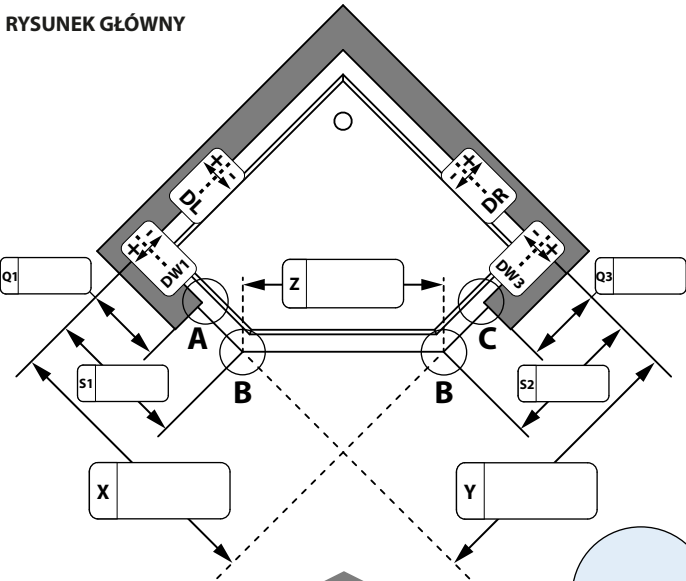

WYSOKOŚĆ ZABUDOWY W PUNKCIE „0”:

STANDARDOWA INNA:

ZMIERZ I PODAJ ODCHYLENKI: (PUSTE POLE OZNACZA BRAK ODCHYLENKI)

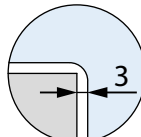
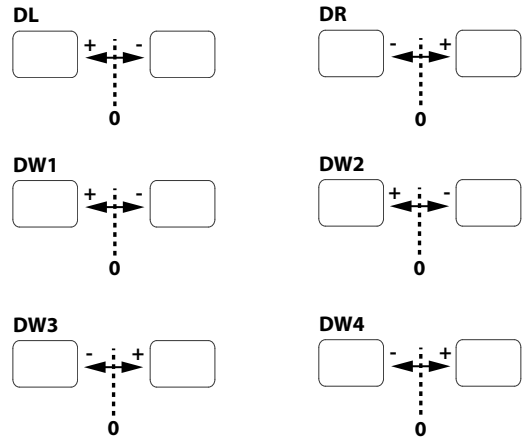

PODAJ WYMIARY I SPOSÓB INTERPRETACJI:

	X	Y
S1		
S2		

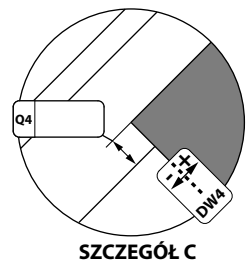
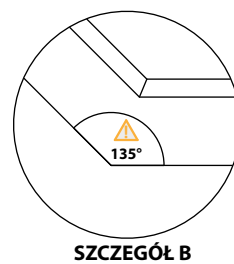
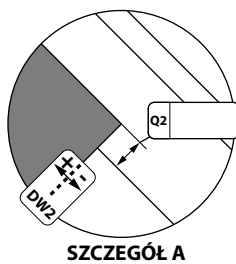
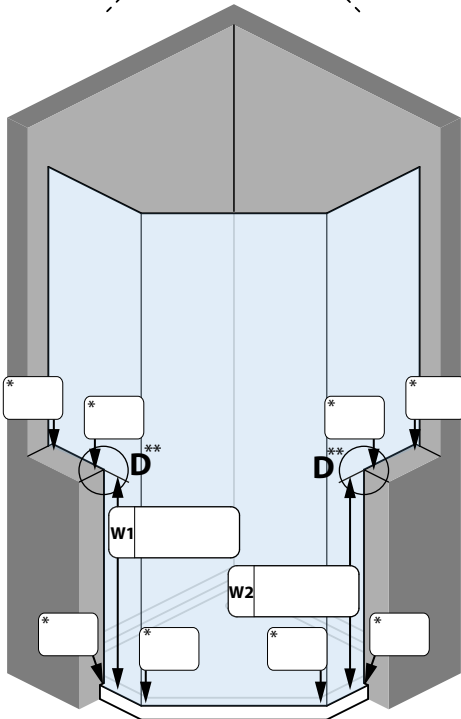

* WSKAŻ PUNKT/Y „0” ORAZ PODAJ ODCHYLENKI JAKO WARTOŚCI UjemNE. PUNKT „0” TO MIEJSCE POMIARU WYSOKOŚCI ZABUDOWY.
 ** SPRAWDŹ PŁASZCZYNĘ I OPISZ EWENTUALNE KRZYWIZNY. STANDARDOWO SZCZELINA WYNOŚI 3 MM, ROZWAŻ JEJ ZWIĘKSZENIE.

 UWAGA, RADAWAY ZE WZGLĘDÓW TECHNOLOGICZNYCH ZASTRZEGA SOBIE MOŻLIWOŚĆ DOKONANIA ZMIAN KONSTRUKCYJNYCH.

UWAGI: _____