

Nes 8 KDD B

Nes KDD B

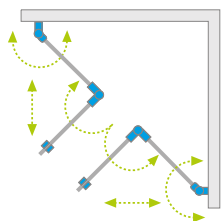

Nes 8

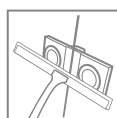

Nes

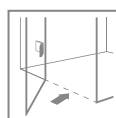

Dostępne kolory profili:

Błyszczące: Matowe: Szczotkowane:



01 Chrom 54 Czarny 99 Złoty

Inne wersje kolorystyczne produktów z serii znajdują się na str. 258



Możliwość zamówienia kabiny z dodatkowym uchwytem. Szczegóły na str. 13.



Nes KDD B + Doros C



Składając zamówienie, należy podać 2 numery artykułów: części lewej i części prawej kabiny.

CZĘŚĆ LEWA (w numerze artykułu symbol **XX** należy zastąpić symbolem wybranego koloru: 01, 54, 99*)

Model	Nes 8 KDD B szkło przejrzyste – 8 mm			Nes KDD B szkło przejrzyste – 6 mm			
	Nr artykułu	kolor profili: CHROM Cena brutto	kolor profili: CZARNY Cena brutto	Nr artykułu	kolor profili: CHROM Cena brutto	kolor profili: CZARNY Cena brutto	kolor profili: SZCZ. ŻŁOTY Cena brutto
KDD B 80 lewa	10074080-XX-01L	2 506	2 757	10024080-XX-01L	2 005	2 206	2 466
KDD B 90 lewa	10074090-XX-01L	2 583	2 841	10024090-XX-01L	2 065	2 271	2 539
KDD B 100 lewa	10074100-XX-01L	2 654	2 918	10024100-XX-01L	2 123	2 336	2 612

CZĘŚĆ PRAWA (w numerze artykułu symbol **XX** należy zastąpić symbolem wybranego koloru: 01, 54, 99*)

Model	Nes 8 KDD B szkło przejrzyste – 8 mm			Nes KDD B szkło przejrzyste – 6 mm			
	Nr artykułu	kolor profili: CHROM Cena brutto	kolor profili: CZARNY Cena brutto	Nr artykułu	kolor profili: CHROM Cena brutto	kolor profili: CZARNY Cena brutto	kolor profili: SZCZ. ŻŁOTY Cena brutto
KDD B 80 prawa	10074080-XX-01R	2 506	2 757	10024080-XX-01R	2 005	2 206	2 466
KDD B 90 prawa	10074090-XX-01R	2 583	2 841	10024090-XX-01R	2 065	2 271	2 539
KDD B 100 prawa	10074100-XX-01R	2 654	2 918	10024100-XX-01R	2 123	2 336	2 612

■ Artykuły oznaczone kolorem szarym – czas realizacji zamówienia 5 dni roboczych.

Istnieje możliwość zamówienia jednej części kabiny Nes KDD B i zamontowania jej jako kabiny Walk-in (str. 64).

Składając zamówienie należy zaznaczyć, że kabina będzie montowana jako Walk-in.

DOPLATY DO WARIANTÓW SZKŁA

Nazwa elementu		UltraClear®, satynowe, grafitowe, brązowe		Mirror		Frame, Factory, Intimato, Gradient	
		8 mm	6 mm	8 mm	6 mm	8 mm	6 mm
KDD B	część lewa	326	250	872	686		700
	część prawa	326	250	872	686		700

W przypadku zamówienia produktu z nadrukiem Frame, Factory, Intimato lub Gradient na szkło UltraClear®, grafitowym, brązowym, satynowym, Mirror do ceny produktu należy doliczyć dwie dopłaty. Czas realizacji zamówień produktów w wybranym wariantcie szkła wynosi 10 dni roboczych.

RYSUNKI TECHNICZNE

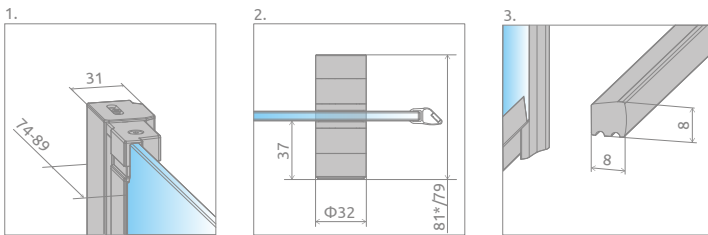
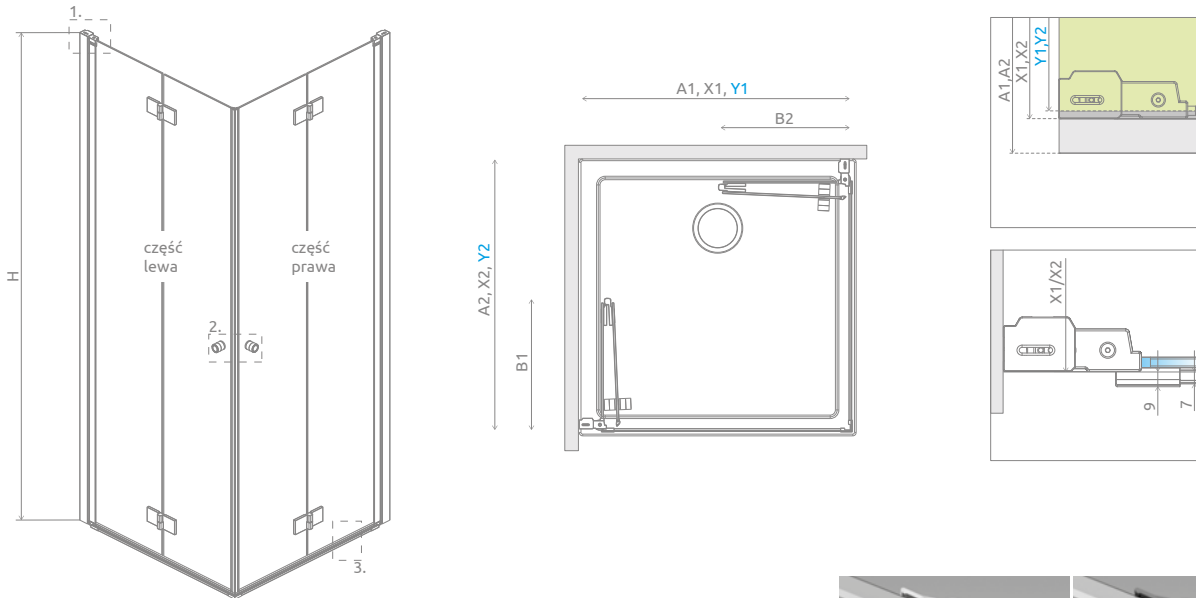

*Nes 8

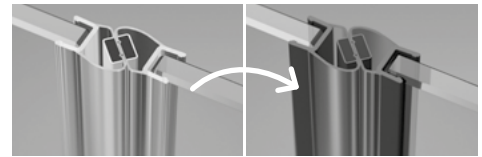

Istnieje możliwość odpłatnej zamiany przejrzystych uszczelek na uszczelki w kolorze czarnym:
 – opcja nr 1 – tylko uszczelek magnetycznych, cena 55 zł brutto,
 – opcja nr 2 – wszystkich uszczelek (magnetycznych, pionowych i poziomych), cena 77 zł brutto.

Wybraną opcję należy wyraźnie zaznaczyć w zamówieniu.

Model	A1	A2	X1	X2	Y1	Y2	B1	B2	H
KDD B 80L×80P	800	800	775-790	775-790	770-785	770-785	377	377	2000
KDD B 80L×90P	800	900	775-790	875-890	770-785	870-885	377	427	2000
KDD B 80L×100P	800	1000	775-790	975-990	770-785	970-985	377	477	2000
KDD B 90L×80P	900	800	875-890	775-790	870-885	770-785	427	377	2000
KDD B 90L×90P	900	900	875-890	875-890	870-885	870-885	427	427	2000
KDD B 90L×100P	900	1000	875-890	975-990	870-885	970-985	427	477	2000
KDD B 100L×80P	1000	800	975-990	775-790	970-985	770-785	477	377	2000
KDD B 100L×90P	1000	900	975-990	875-890	970-985	870-885	477	427	2000
KDD B 100L×100P	1000	1000	975-990	975-990	970-985	970-985	477	477	2000

OPCJE DODATKOWE

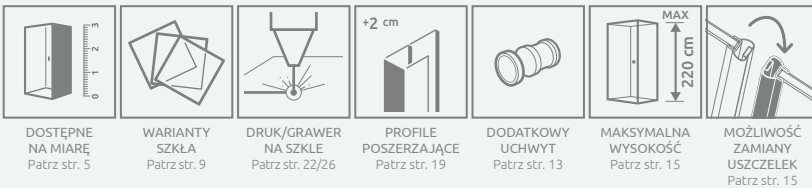

DOSTĘPNE NA MIARĘ
Patrz str. 5

WARIANTY SZKŁA
Patrz str. 9

DRUK/GRAWER NA SZKLE
Patrz str. 22/26

PROFILE POSZERZAJĄCE
Patrz str. 19

DODATKOWY UCHWYT
Patrz str. 13

MAKSYMALNA WYSOKOŚĆ
Patrz str. 15

MOŻLIWOŚĆ ZAMIANY USZCZELEK
Patrz str. 15

Profile poszerzające	Nr artykułu	kolor profilu: CHROM Cena brutto	kolor profilu: CZARNY Cena brutto	kolor profilu: SZCZ. ZŁOTY Cena brutto
Profil +2 cm* (Nes)	P01-2762000XX	171	190	210

W numerze artykułu symbol XX należy zastąpić symbolem wybranego koloru: 01, 54, 99. * możliwość łączenia profili poszerzających

ZALECANE BRODZIKI

